

Complementos de montaje

Nuestra gama de complementos para el montaje de los hogares te ayudará en el momento de la instalación y también a conseguir la estética deseada.

DIFUSORES

Con el ánimo de aportar soluciones a la hora de instalar los hogares y los inserts en obra cerrada, hemos creado una gama de difusores que aseguran una correcta entrada y salida del aire de convección —es decir, una correcta ventilación de la recámara de la chimenea— al tiempo que consiguen integrar en el conjunto estos elementos en ocasiones tan difíciles de combinar.

C4000 Difusor entrada practicable

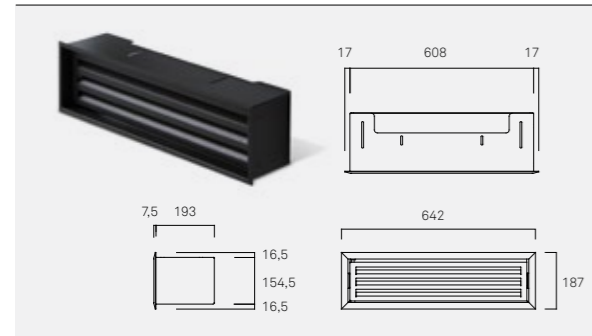

D0000 Difusor de entrada de aire simple

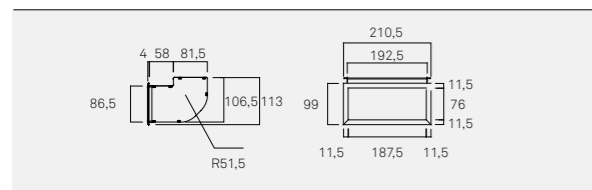

D1000 Difusor de salida de aire simple

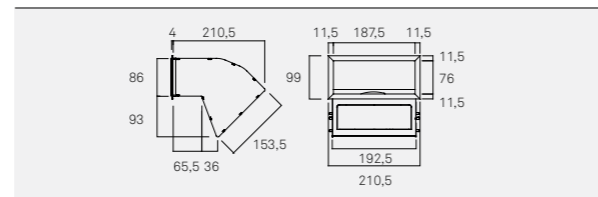

D0002 Difusor de entrada de aire simple estrecho

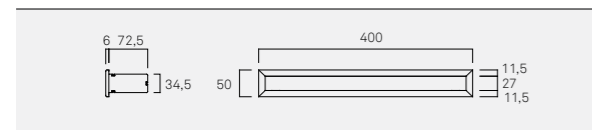

D1002 Difusor de salida de aire simple estrecho

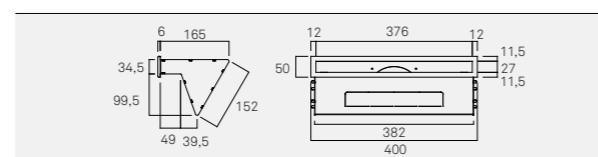

D0005 Difusor de entrada de aire doble

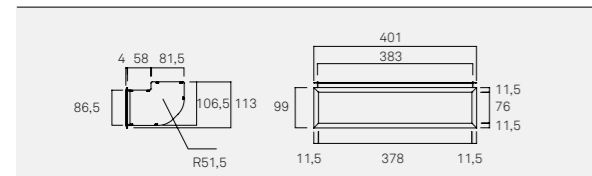

D1005 Difusor de salida de aire doble

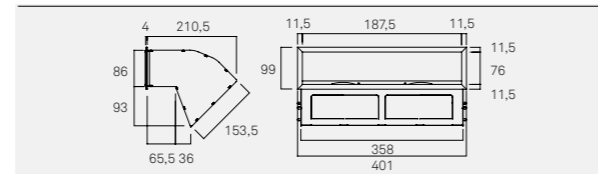

D0007 Difusor de entrada de aire doble estrecho

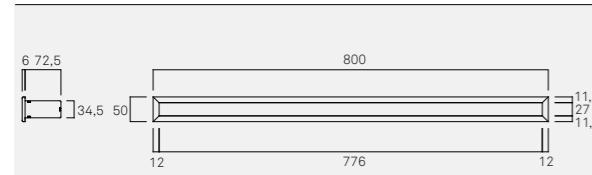

D1007 Difusor de salida de aire doble estrecho

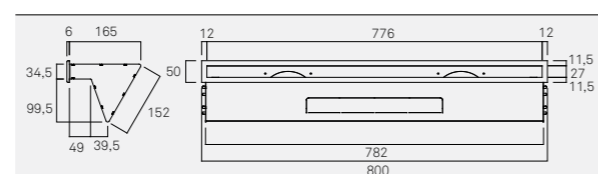

D0010 Difusor de entrada de aire triple

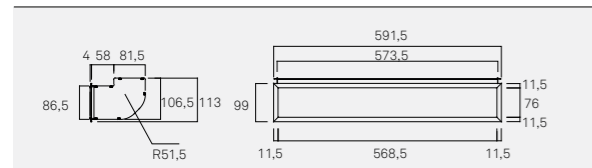

D1010 Difusor de salida de aire triple

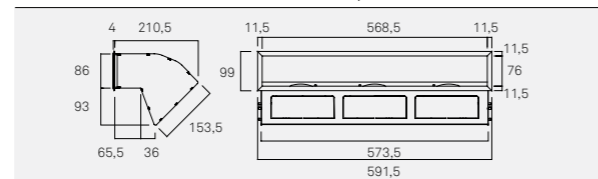

D0015 Difusor de entrada de aire cuádruple

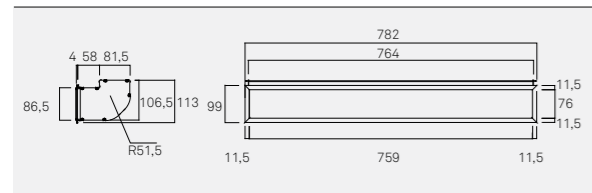

D1015 Difusor de salida de aire cuádruple

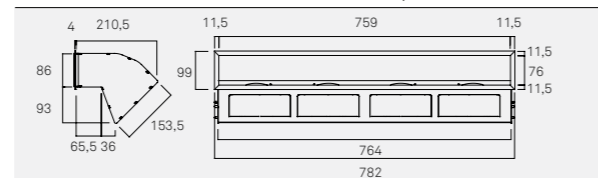

LEÑERO

Espacio ideal para el almacenamiento de los troncos.

Dispone de precortes para poder instalar tres estantes y luz en la parte superior.



Difusores con el modelo G-30 LD



C1000 Leñero

